

## CX91GMBL

Bredd	90x60 cm
Antal ugnar med energideklaration	1
Kavitets värmekälla	Elektrisk
Typ av häll	Gashäll
Huvudugn, typ	Termoventilerad ugn
Rengöringssystem huvudugn	Vapor Clean
EAN-kod	8017709329501
Energiklass	A



## Estetisk linje

			
Design	Standard	Typ av kontroller	Vred
Ytbehandling kontrollpanel	Rostfritt stål	Kontrollvred	Smeg Classic
Estetik	Classic	Färg på vred	Rostfritt stål
Logotyp	Stansad	Antal vred	8
Färg	Svart	Färg screentryck	Svart
Position logga	Panel under ugnen	Lucka	Helglas
Finish	Svart blank	Typ av ugnsglas	Svart
Serie	Concerto	Ugnshandtag	Smeg Classic
Färg på ram runt häll	Svart emalj	Färg på handtag	Borstat rostfritt stål
Typ av pannställ	Svart matt emalj	Stödfötter	Svart

## Program/funktioner

Antal tillagningsfunktioner 6  
Traditionella tillagningsfunktioner

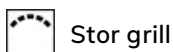

### Övriga funktioner

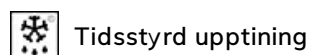

## Rengöringsfunktioner



## Alternativ för häll

Timer 1

## Tekniska egenskaper - häll



**Totalt antal kokzoner** 5

Vänster fram - Gas- RP - 2.90 kW

Vänster bak - Gas- SRD - 1.80 kW

Mitten - Gas-URP - 4.00 kW

Höger bak - Gas- SRD - 1.80 kW

Höger fram - Gas -AUX - 1.00 kW

<b>Brännare</b>	Standard	<b>Säkerhetsventiler</b>	Ja
<b>Aktivering av gas via vred</b>	Ja	<b>Brännarlock</b>	Svart matt emalj

## Tekniska specifikationer - huvudugn



<b>Antal ljuskällor</b>	1	<b>Avtagbar innerlucka</b>	Ja
<b>Antal fläktar</b>	1	<b>Antal glas i ugnsluckan</b>	2
<b>Nettovolym 1:a ugn</b>	115 l	<b>Antal värmereflekterande glas i lucka</b>	1
<b>Bruttovolym 1:a ugn</b>	129 l	<b>Säkerhetstermostat</b>	Ja
<b>Material ugn</b>	Ever Clean emalj	<b>Kylsystem</b>	Tangentialt
<b>Antal hyllplan</b>	5	<b>Nettomått på ugnens insida (HxBxD)</b>	371x724x418 mm
<b>Typ av hyllplan</b>	Metallstegar	<b>Inställning av temperatur</b>	Elektromekaniskt
<b>Typ av ljuskälla</b>	Halogenlampor	<b>Effekt undervärme</b>	1700 W
<b>Effekt lampa</b>	40 W	<b>Effekt övervärme</b>	1200 W
<b>Programmering av tillagningstid</b>	Äggklocka + tillagningens slut	<b>Grillelement</b>	1700 W
<b>Luckhängning</b>	Underhängd	<b>Värmeelement bred grill - effekt</b>	2 900 W
<b>Avgtagbar lucka</b>	Ja	<b>Effekt varmluftselement</b>	2 000 W
<b>Innerlucka i helglas</b>	Ja	<b>Typ av grill</b>	Elektrisk

## Alternativ för huvudugn

<b>Koktidslarm</b>	Ja	<b>Max temperatur</b>	260 °C
<b>Min temperatur</b>	50 °C		

## Standardtillbehör - huvudugn och häll

Galler med bakre stopp	1	Ugnsplåt 20 mm	1
------------------------	---	----------------	---

## Elektrisk anslutning

Anslutningseffekt	3200 W	Längd på kabel	120 cm
Ström	14 A	Frekvens	50/60 Hz
Spänning	220-240 V	Typ av kopplingsplint	3 Polig
Typ av elkabel som installerats	Ja, 1-fas		

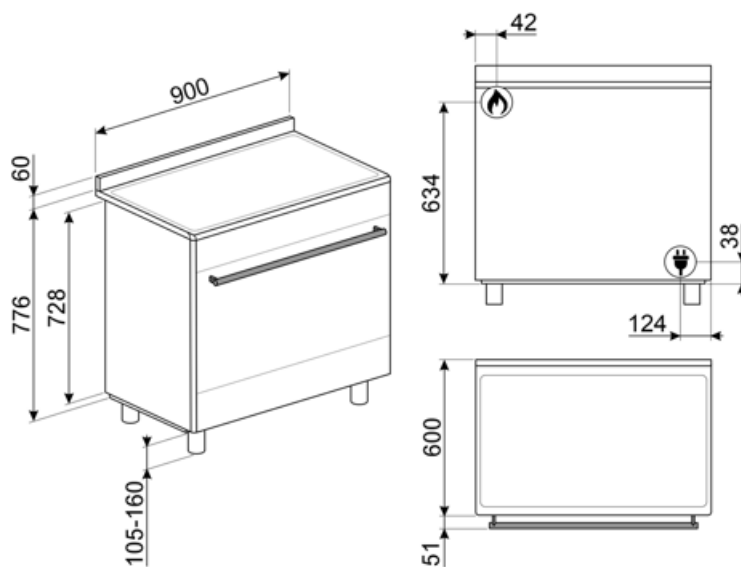

## Kompatibela Tillbehör

### AIRFRY9

Galler för luftfritös AIRFRY Perfekt för att skapa traditionell fritering i ugnen, men med mindre kalorier och mindre fett. Med denna funktion går det snabbt och enkelt att laga till maträtter som pommes frites, friterade grönsaker och fisk och garantera perfekt bryning och knaprighet.



### BG6090-1

Grillplatta i gjutjärn, passar till Classicspisar



### BN940

Enamelled tray 90 cm, 40 mm deep



### GTT

\*\*Helt utdragbara teleskopskenor (1 nivå)\*\* Utdragning: 433 mm Material: Rostfritt stål AISI 430 polerat



### KITPDQ

Ben till Spisar 70-100mm, Rostfritt stål passar till Classic och Portofinospisar

### SFLK1

Luckspärr till inbyggnadsugnar



### BBQ9

teflon-coated aluminum grid for 90 cm cavity



### BN920

Enamelled tray 90cm cavity, 20mm deep



### GTP

\*\*Delvis utdragbara teleskopskenor (1 nivå)\*\* Utdragning: 300 mm Material: Rostfritt stål AISI 430 polerat



### KITH95

Höjningskit (910-960), rostfritt stål

### PALPZ

Pizzaspade med fällbart handtag. Dimensioner: B:31,5 x H:32,5. Enkel att använda och förvara. Idealisk för bakning och servering av pizza och andra bakverk på ett säkert och professionellt sätt.







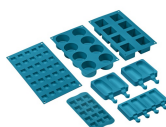















### SMOLD

7st silikonformar för glass, isglass, praliner, iskuber, eller matportioner. Klarar temperaturer från -60°C till +230°C



## Symbols glossary

 A: Product drying performance, measured from A+++ to D / G depending on the product family	 Installation i stapel
 Kontrollvred	 Luftkylsystem: för att säkerställa en säker yttemperatur.
 Tina efter tid: med denna funktion bestäms tiden för upptining av livsmedel automatiskt.	 2 skikt glas i luckan
 Emaljinteriör: Emaljinteriören i alla Smeg-ugnar har ett unik beläggning som hjälper till att hålla inredningen ren genom att minska mängden matfett som fastnar.	 Bas med fläktfunktion: enbart kombinationen av fläkt och nedre värmeelement gör det möjligt att snabbare avsluta tillagningen av rätter som redan tillagats på ytan men inte inuti. Detta system rekommenderas för att avsluta tillagningen av livsmedel som redan är väl tillagade på ytan men inte på insidan och som därför kräver en måttligt högre värme. Perfekt för alla typer av maträtter.
 Fläkt med övre och nedre element: Elementen i kombination med fläkten bidrar till att ge mer jämn värme, en liknande metod som konventionell tillagning, så förvärmning krävs. Mest lämplig för föremål som kräver långsam tillagning	 Endast övre och nedre element: en traditionell tillagningsmetod som passar bäst för enstaka maträtter i mitten av ugnen. den övre delen av ugnen kommer alltid att vara hetast. Perfekt för stek, fruktkakor, bröd etc.
 ECO: Kombinationen av grill, fläkt och undervärme är särskilt lämplig för tillagning av små mängder mat.	 Grillelement: Användning av grill ger utmärkta resultat vid tillagning av kött av medelstora och små portioner, speciellt i kombination med ett grillspett (där det är möjligt). Perfekt även för tillagning av korv och bacon.
 Över och undervärme med cirkulationsfläkt: Användningen av fläkten med båda elementen gör att maten kan tillagas snabbt och effektivt, perfekt för stora maträtter som kräver grundlig tillagning. Det ger ett liknande resultat som grillspett, som flyttar värmen runt maten istället för att flytta själva maten, vilket gör att valfri storlek eller form kan tillagas.	 Innerlucka helt i glas: Innerlucka helt i glas, en enda flat yta som är enkel att hålla ren.
 Innerluckan i glas: kan enkelt avlägsnas för rengöring.	 Sidobelysning: Två lampor på motsatta sidor ökar synligheten inne i ugnen.
 Automatisk öppning: Vissa modeller har en lucka som öppnas automatiskt när cykeln är slut. Detta är en perfekt lösning för köksenheter utan handtag eftersom inget handtag behövs. Av säkerhetsskäl låses luckan automatiskt när maskinen är i drift så att den inte kan öppnas oavsiktligt.	 Ugnsutrymmet har 5 olika matlagingsnivåer.
 Ultrasnabba brännare: Kraftfulla ultrasnabba brännare erbjuder en effekt på upp till 5 kW.	 Ångrengöring: en enkel rengöringsfunktion som använder ånga för att lösgöra avlagringar i ugnsutrymmet.



---

Kapaciteten anger mängden användbart utrymme i ugnsutrymmet, i liter.